

# ***CLOISEN***

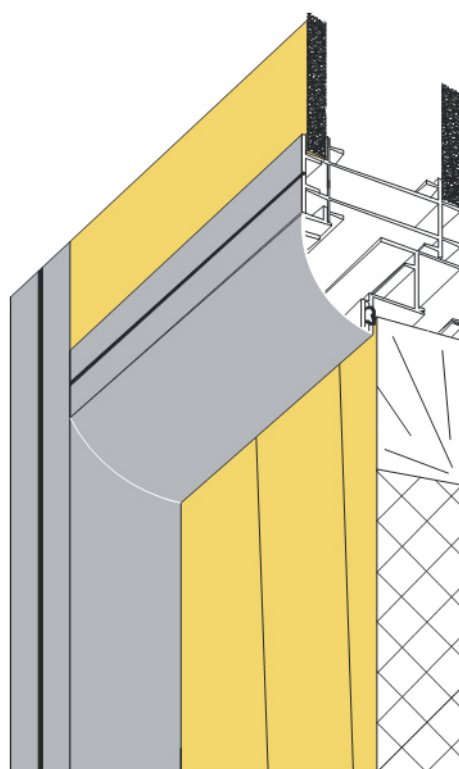

## **NOTICE DE POSE**

**Janvier 2021**

# Cloison pleine

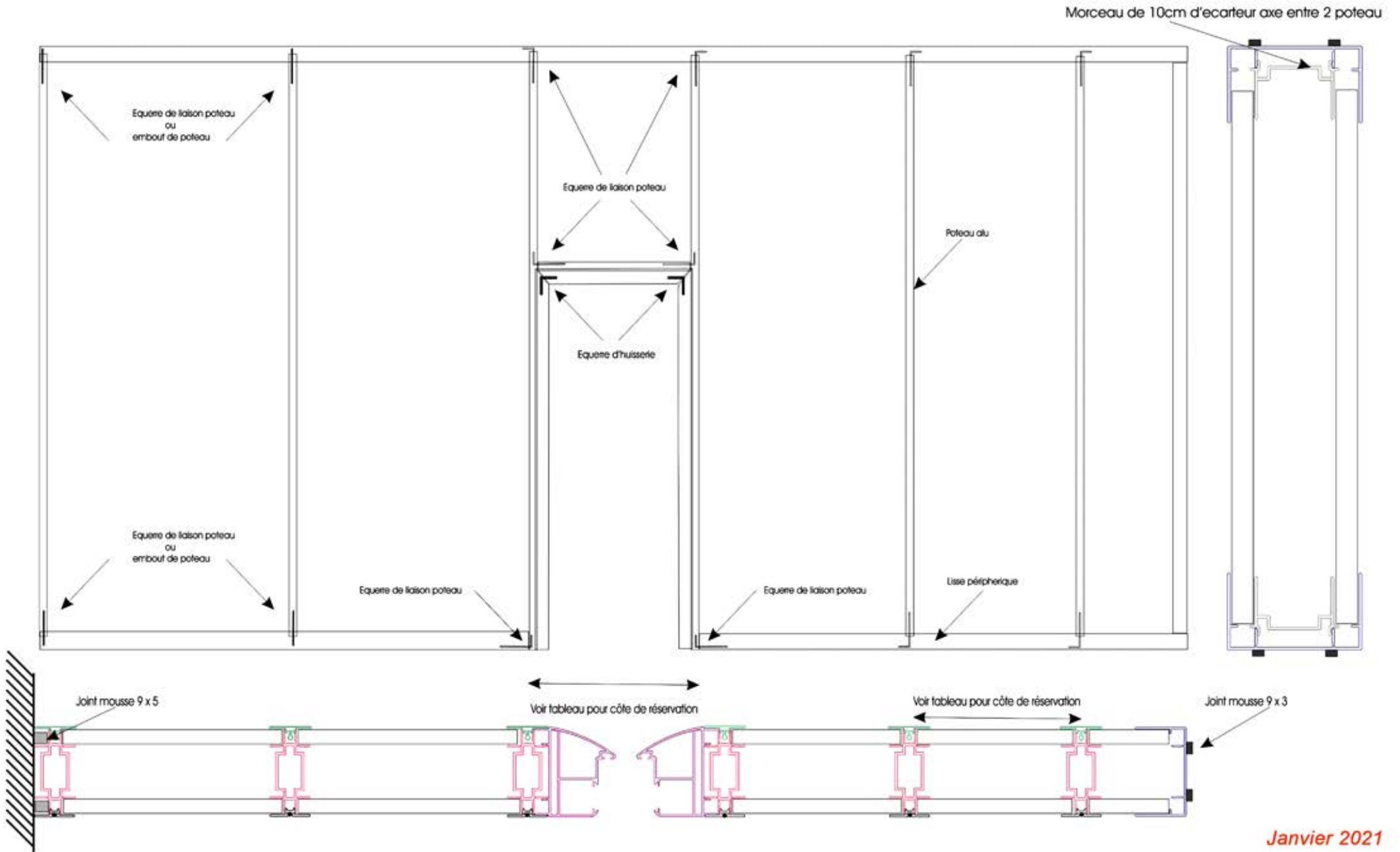

# Cloison vitrée

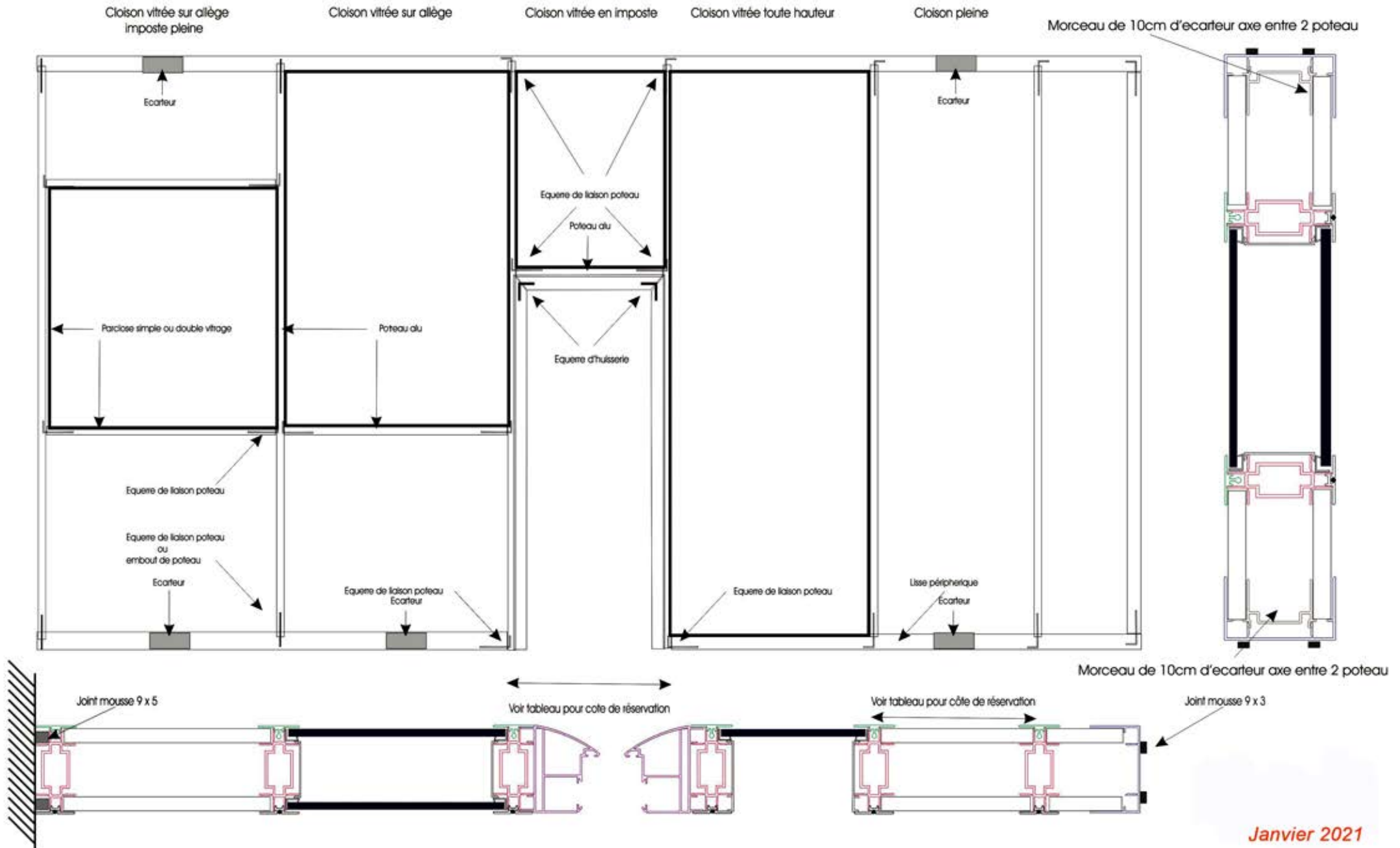

## Départ et poteaux de tête

### Départ mur

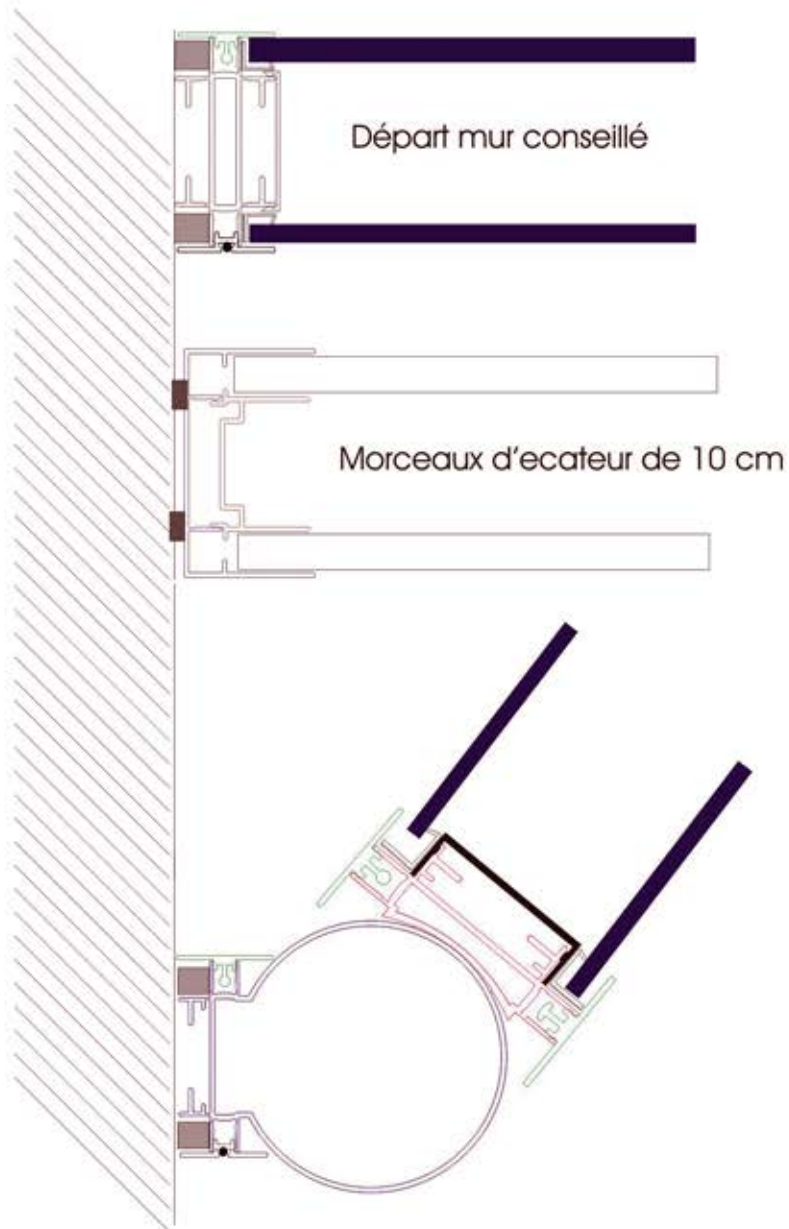

### Poteaux de têtes

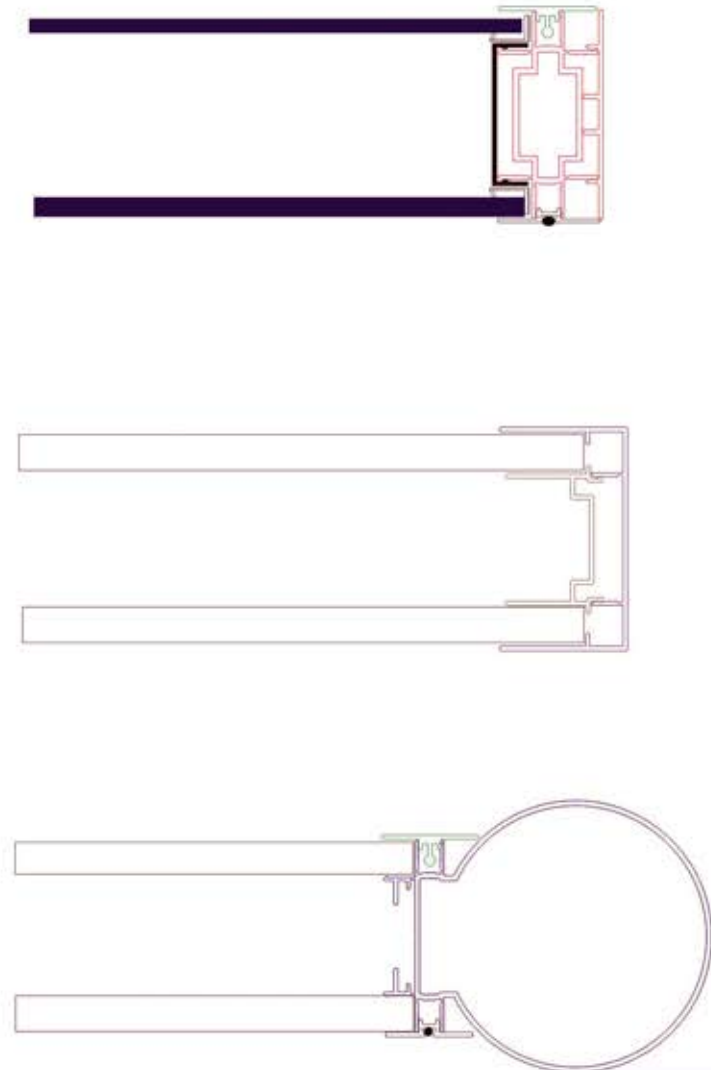

## Raccord sur cloison vitrée

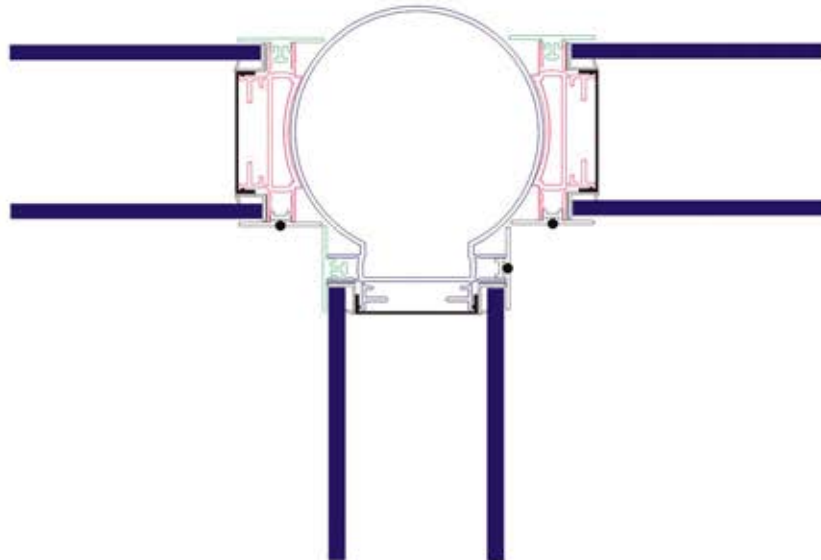
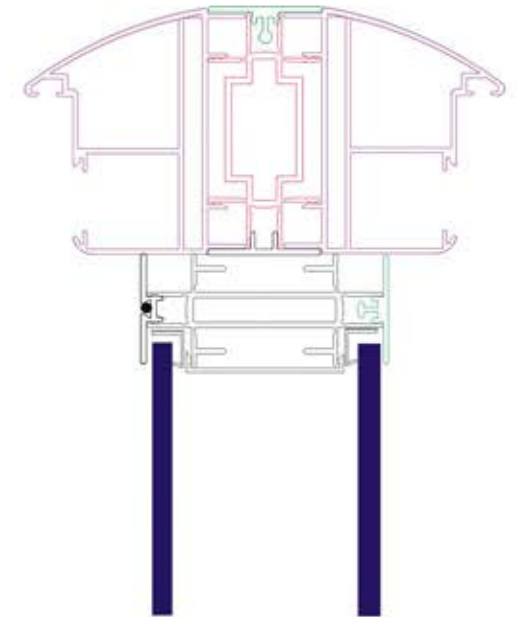
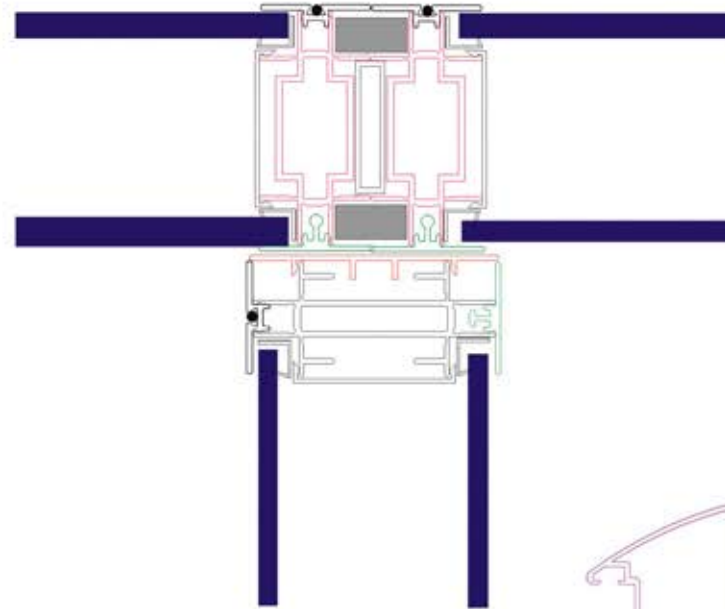
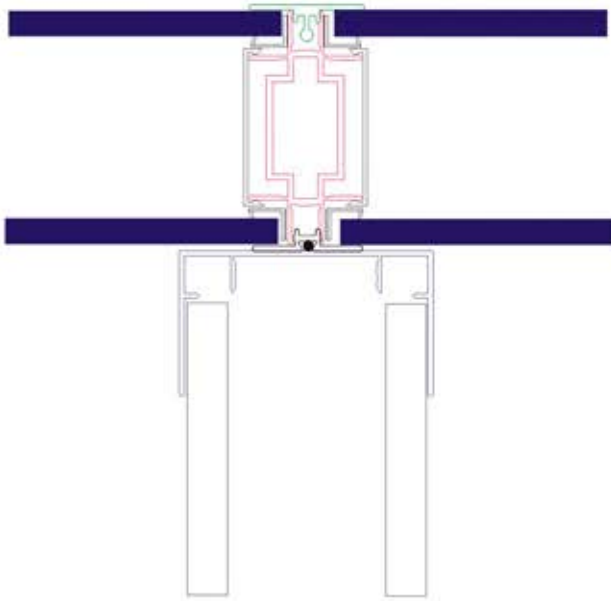

## Angles

Angle variable

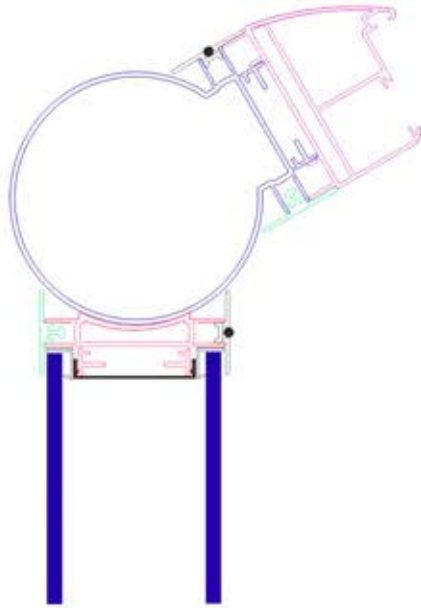

Angle 90°

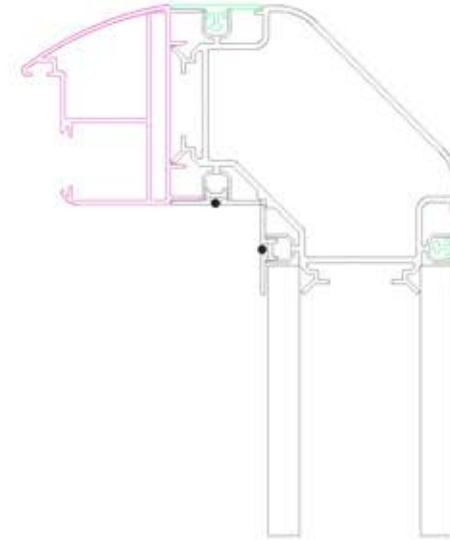

Angle 3 D

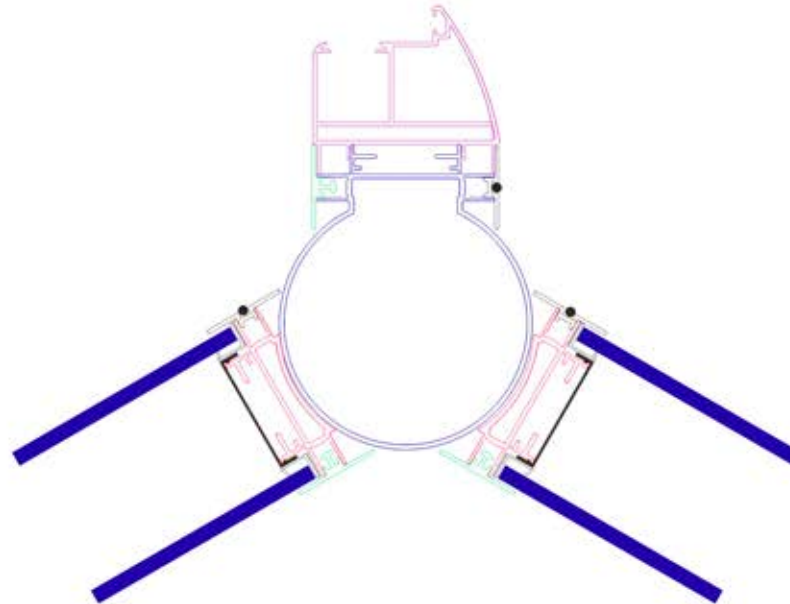

## Côtes de réservation

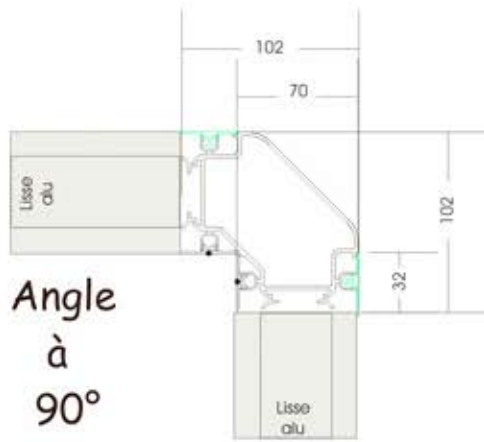

Angle  
à  
90°



Angle  
à  
135°

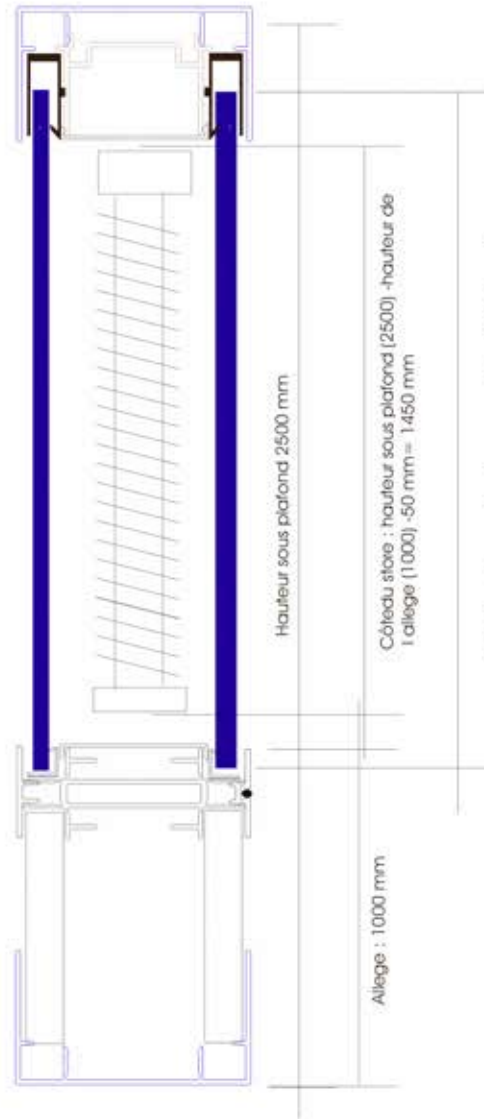

Côte de vitrage = hauteur sous plafond (2500 mm) - l'allège (1000 mm) - 15 mm = 1485 mm

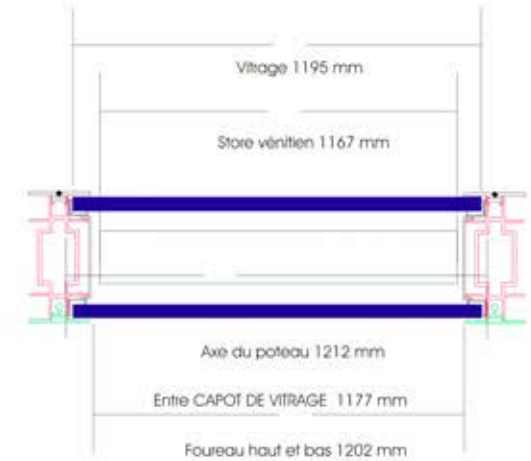
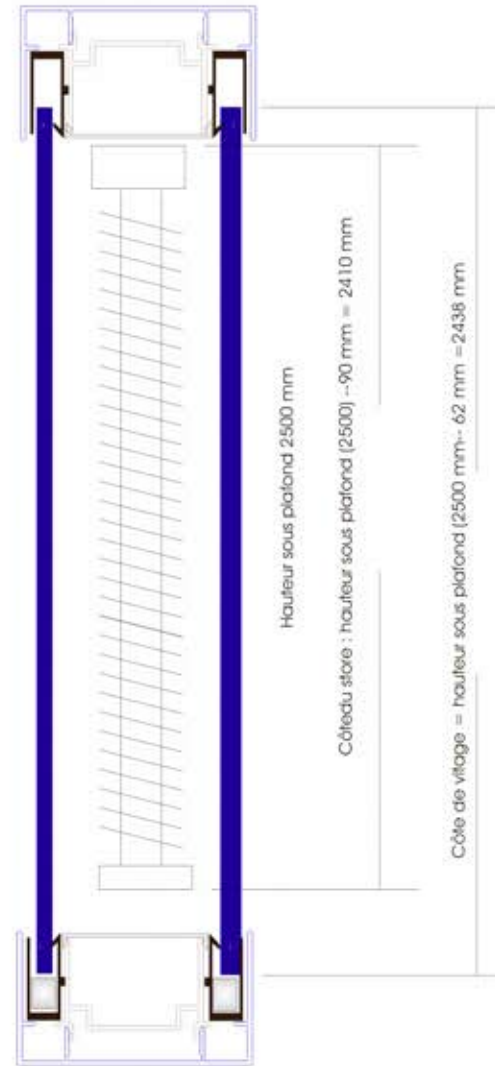

# Mise en place des fourreaux de vitrage pour cloison vitrée sur allège

Avec fourreaux

## Sans imposte

- 1 insérer le fourreau lisse dans la lisse aux cotés entre poteaux (1200 mm)
- 2 Coller les fourreaux caches horizontaux sur les traverses poteaux (1200 mm)
- 3 Coller les fourreaux caches verticaux sur les poteaux, aux cotés entre parclozes
- 4 Puis placer le vitrage.

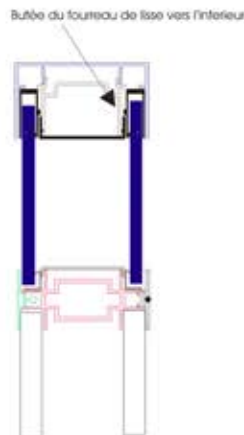

Avec fourreaux

## Avec imposte

- 1 Coller les fourreaux caches horizontaux sur les traverses poteaux (1200 mm)
- 3 Coller les fourreaux caches verticaux sur les poteaux, aux cotés entre parclozes
- 4 Puis placer le vitrage.



Avec fourreaux

- 1 insérer le fourreau lisse dans la lisse aux cotés entre poteaux (1200 mm) en coupant les levres
- 2 Coller le joint mousse 9x3 horizontalement et verticalement
- 3 Puis placer le vitrage.

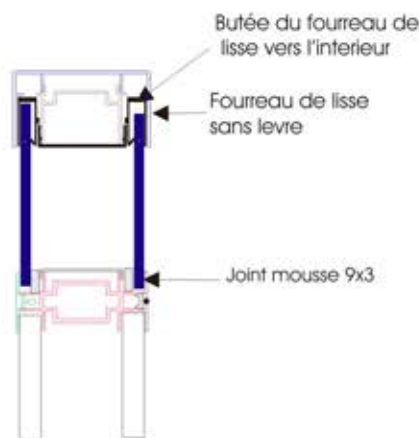

Avec joint mousse

- Poser le joint mousse sur les capots de vitrage; puis placer le vitrage.

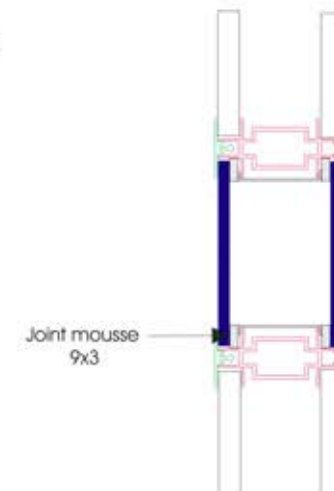



# Mise en place des fourreaux de vitrage vitré toute hauteur

## POUR VITRAGE 6 ; 8; 33.2 ou 44.2

- Insérer le fourreau de lisse dans la lisse haute;
- Insérer le fourreau dans la lisse haute puis placer les cales de vitrage;
- Coller un joint mousse sur les capots de vitrage verticaux (ou coller le fourreau cache pour le vitrage 6 et 33.2)
- puis placer le vitrage

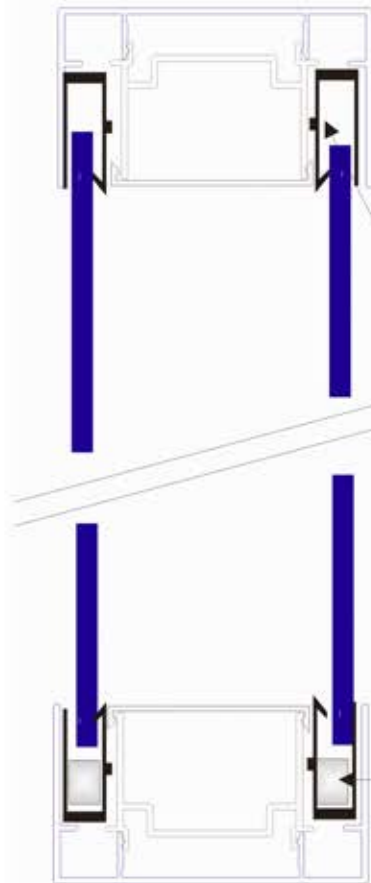

Butée du fourreau de lisse vers l'intérieur

Cale pour lisse en partie basse

Joint mousse ou fourreau de cache à la verticale

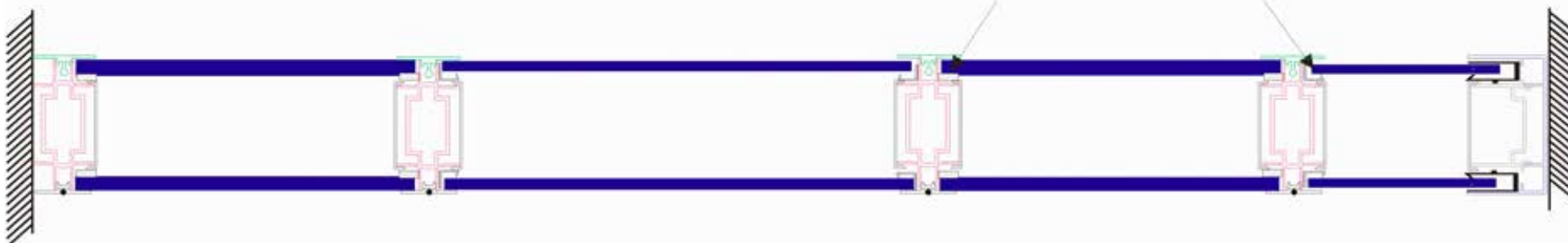

Attention les huisseries sont livrées à 2.13 ml :  
il faut donc les recouper à 2.05 ml fond de feuillure

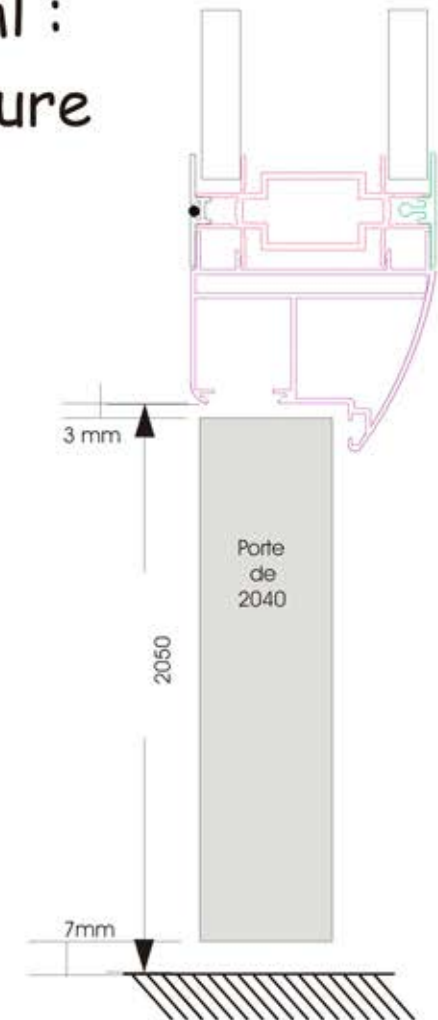
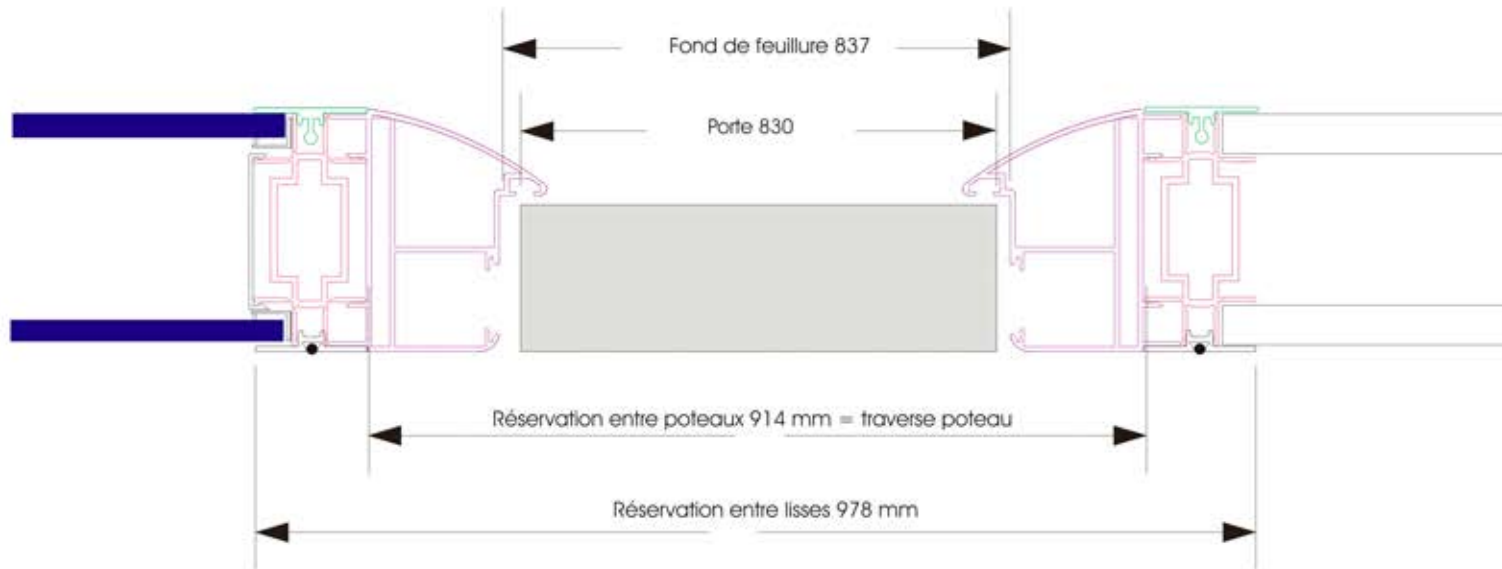

L' huisserie et les paumelles n'ont pas de sens :  
elles sont réversibles

## Côtes de réservation des huisseries doubles

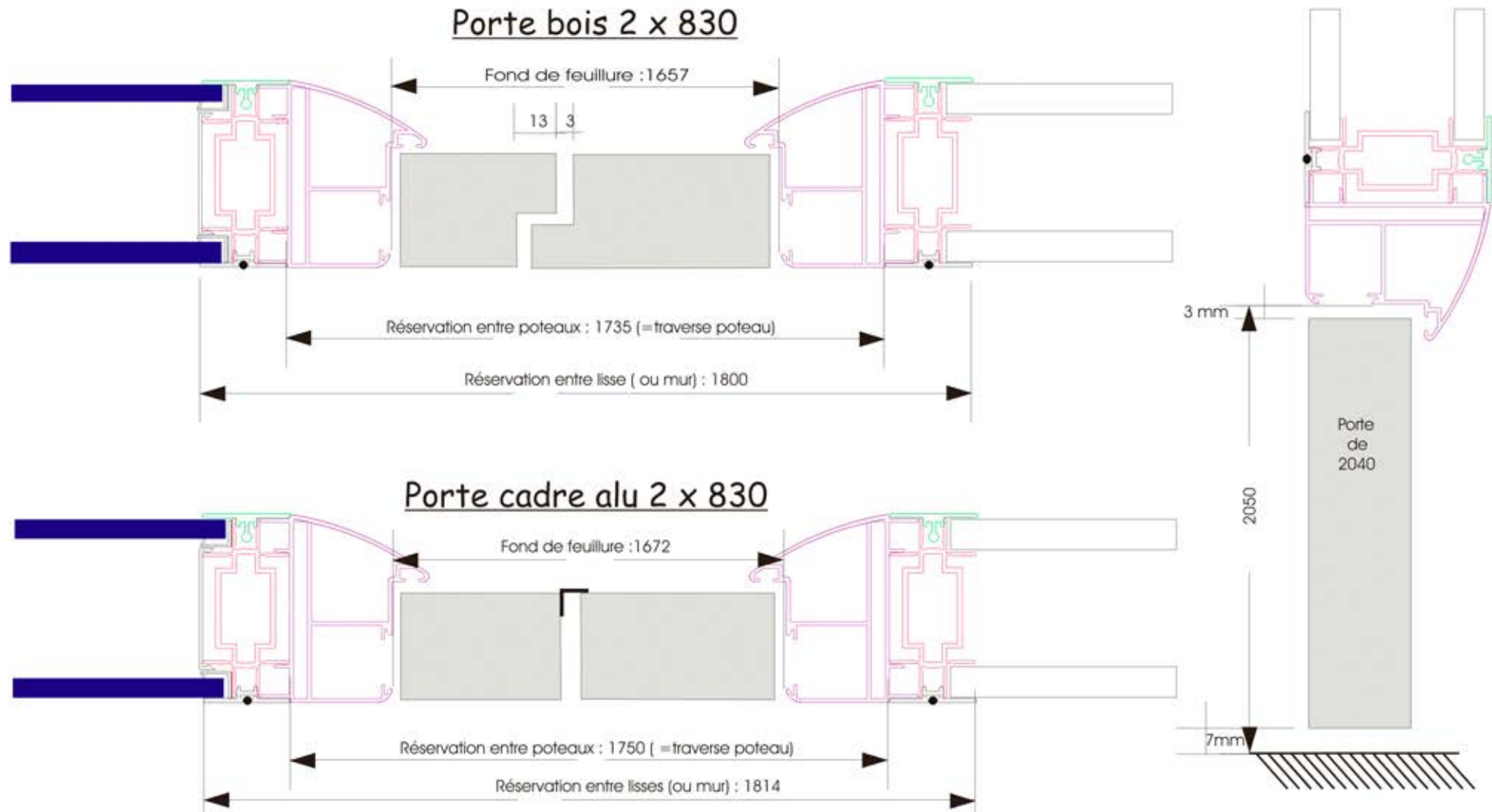

Attention les huisseries sont livrées à 2.13 ml fond de feuillure :  
il faut donc les recouper à 2.05 ml fond de feuillure

## Doublage

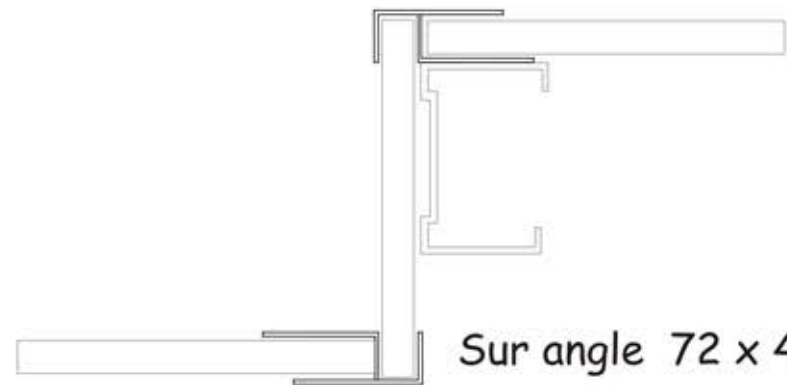
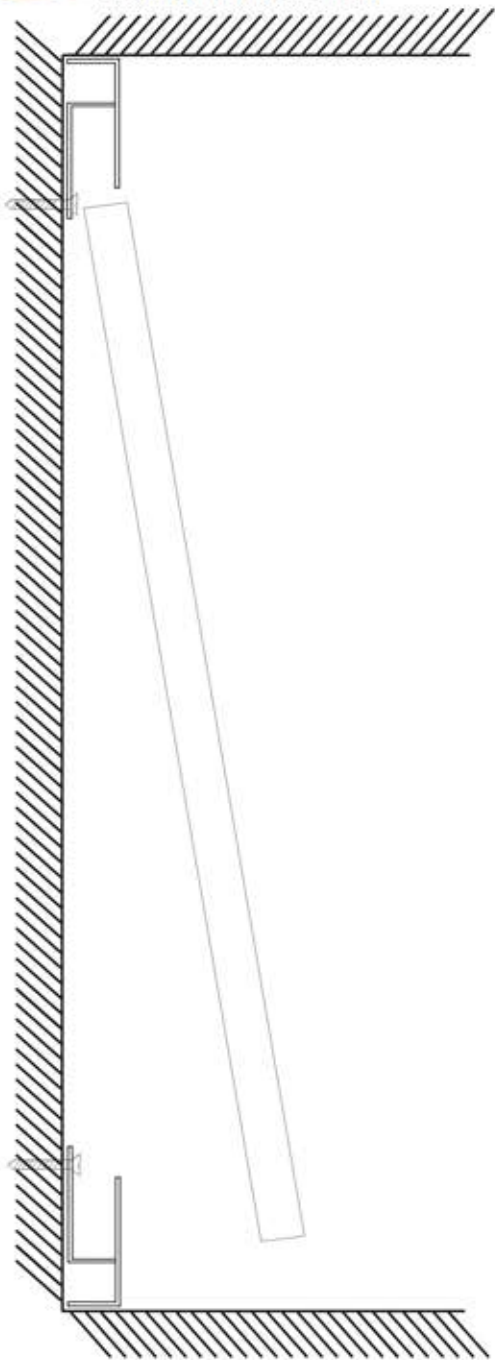

Sur angle 72 x 48  
ou poteau existant

Sur ossature 72 x 48

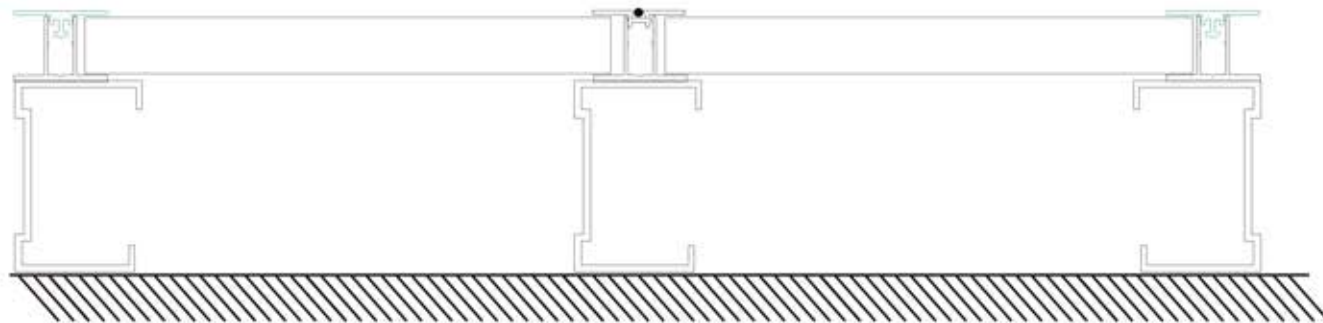

Directement sur mur

